

FODDIS®

Montageanleitung

PRO 120



Made in Germany – Patent Pending

**VIDEOAKTIV
DIGITAL
KURZTEST
URTEIL
hervorragend**

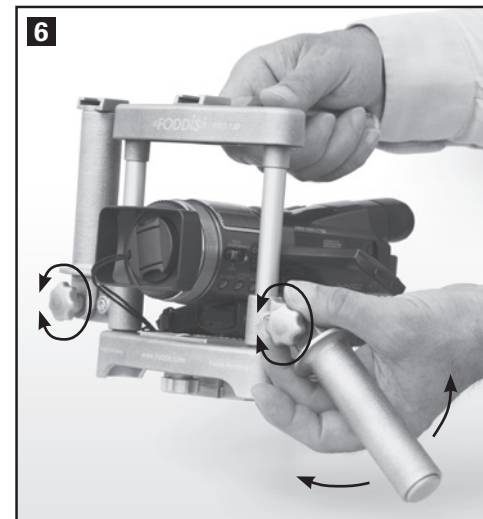
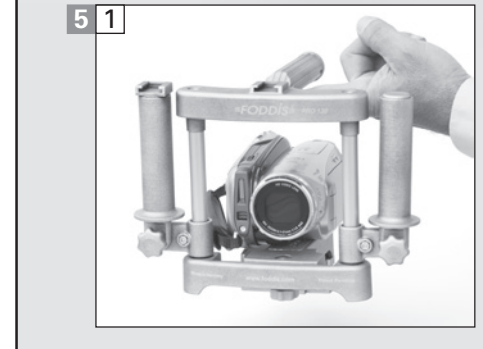
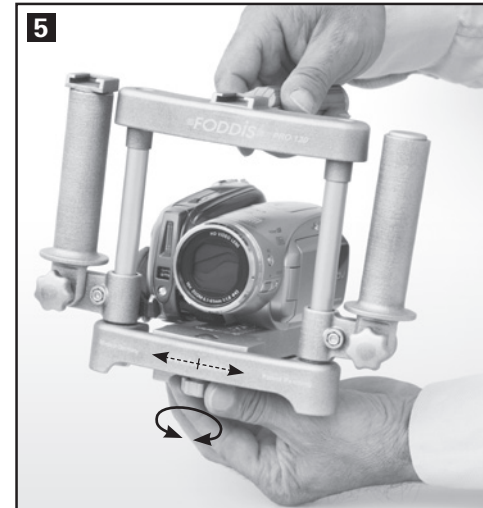
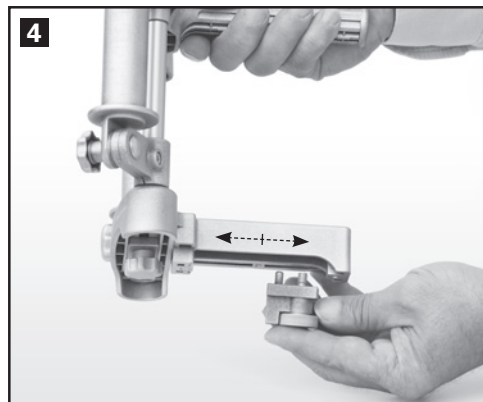
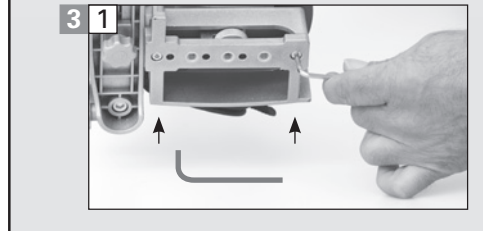
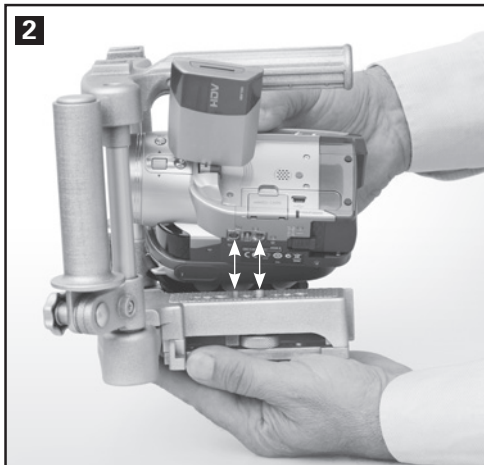
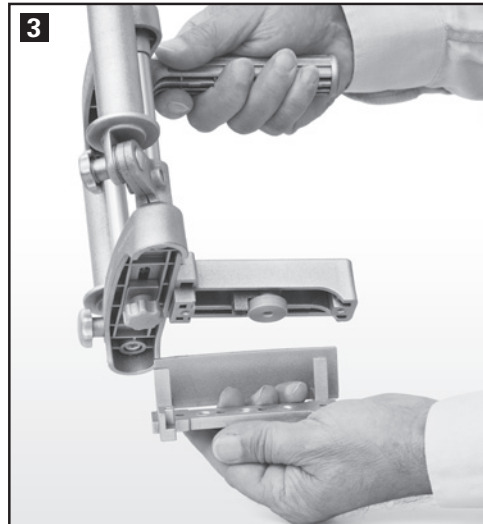

1 Das Handstativ FODDIS® PRO 120 wird werkseitig mit Mittelposition der Feststellschraube ausgeliefert, da in dieser Position die meisten Camcorder bereits ohne weitere Einstellungen aufgesetzt werden können.

Individuelle Anpassung

2 Der Camcorder muss zuerst so aufgesetzt werden, dass sich das Display problemlos in die Waagerechte bewegen lässt, ohne am Stativ zu streifen.

3 Ist dies der Fall, lösen Sie mit einem Inbusschlüssel die beiden Inbusschrauben. Danach nehmen Sie die Handballenstütze ab und versetzen den Feststell-Einsatz entsprechend der Bohrungen Ihrer Kamera.

4 Nun müssen Sie nur noch die Kamera in die gewünschte Position aufsetzen, mit der Stellschraube fest mit dem Handstativ verbinden und die Handballenstütze in Ausgangsposition montieren.

5 Vordere Stellschraube lösen, Kamera-schlitten – falls nötig – soweit nach rechts bzw. links schieben, bis die Kamera optimal ausbalanciert ist.

6 Abschließend können die seitlichen Haltegriffe noch in die gewünschte Position gebracht und fixiert werden – fertig!

Wichtig: Sollten Sie mit dem mitgelieferten Haltegriff arbeiten wollen, schrauben Sie diesen einfach direkt unterhalb der Kameraschiene fest und los geht's.

Viel Spaß mit Ihrem FODDIS® PRO 120



Film-, Foto-Equipment GmbH & Co. KG
Illertalstraße 1
89281 Altenstadt/Iller
Telefon: +49(0) 8337 900538-0
Telefax: +49(0) 8337 8036
E-Mail: info@foddis.com

Stand: 05/2008

Weitere Informationen finden Sie
unter: www.foddis.com

